

# ПАСПОРТ.РУКОВОДСТВО ПО ЭКСПЛУАТАЦИИ



Изготовитель: TAIZHOU JIAHENG VALVES CO, LTD, Huxin Village, Chumen Town, Yuhuan County, China



## СОЕДИНИТЕЛЬНЫЕ ДЕТАЛИ ТРУБОПРОВОДОВ РЕЗЬБОВЫЕ, ЛАТУННЫЕ

Серия: VTr



ПС - 47370

Паспорт и РЭ разработаны в соответствии с требованиями ГОСТ Р 2.601-2019 и ГОСТ Р 2.610-2019

# ПАСПОРТ.РУКОВОДСТВО ПО ЭКСПЛУАТАЦИИ

## 1. Модели

Модель	Наименование	Модель	Наименование
VTr.090	Угольник В-В 90°	VTr. 582	Ниппель Н-Н
VTr.091	Угольник В-В 45°	VTr. 583	Пробка Н
VTr.092	Угольник В-Н 90°	VTr. 590	Заглушка В
VTr.093	Угольник Н-Н 90°	VTr. 592	Переходник В-Н
VTr.094	Эксцентрик В-Н	VTr. 592.NE	Соединитель с переходом на «евроконус» В-Н
VTr.095	Эксцентрик Н-Н	VTr. 603	Заглушка с ушком
VTr.130	Тройник В-В-В	VTr. 613	Соединитель с накладной гайкой Н-В
VTr.131	Тройник Н-Н-Н	VTr. 614	Соединитель с накладной гайкой В-В
VTr.132	Тройник В-Н-В	VTr. 651	Ниппель под сгонный ключ Н
VTr.133	Тройник В-Н-Н	VTr. 652	Бочонок Н-Н
VTr.134	Тройник В-В-Н	VTr. 653	Сгон Н-Н
VTr.136	Тройник косой В-В-В	VTr. 655	Контргайка с ребордой
VTr.197	Удлинитель В-Н	VTr. 656	Контргайка по ГОСТ
VTr.198.C	Удлинитель В-Н (хром)	VTr. 660	Футорка под шестигранник
VTr.240	Муфта переходная В-В	VTr. 661	Крестовина двухплоскостная
VTr.270	Муфта В-В	VTr. 750	Тройник переходной В-В-В
VTr. 580	Ниппель переходной Н-Н	VTr. 750.RN	Тройник переходной В-В-В
VTr. 580.NE	Ниппель с переходом на «евроконус» Н-Н	VTr. 751	Водорозетка В-В
VTr. 580.NEI	Ниппель для коллекторного блока под расходомер с переходом на «евроконус»	VTr. 760	Крестовина В-В-В-В
VTr. 581	Футорка В-Н	VTr.PTV.30	Запирающий колпачок для клапанов терморегуляторов

Паспорт и РЭ разработаны в соответствии с требованиями ГОСТ Р 2.601-2019 и ГОСТ Р 2.610-2019

## ПАСПОРТ.РУКОВОДСТВО ПО ЭКСПЛУАТАЦИИ

### 2. Назначение и область применения

2.1. Латунные резьбовые соединительные детали используются для создания разъемных резьбовых соединений на трубопроводах холодного питьевого, хозяйственного и горячего водоснабжения, отопления, сжатого воздуха и на технологических трубопроводах, транспортирующих газы и жидкости, не агрессивные к материалу соединителей. Соединители могут применяться на трубопроводах, выполненных из любого материала (сталь, медь, латунь, пластик, металлополимер, полипропилен и т.п.).

2.2. Соединения выполняются на трубной цилиндрической резьбе по ГОСТ 6357-81 (ISO 228, EN 10226). Допускается соединение внутренней трубной цилиндрической резьбы по ГОСТ 6357 с наружной конической трубной резьбой по ГОСТ 6211-81 (ISO R7).

2.3. Запирающий латунный колпачок VT.VTP.30 предназначен для установки на клапаны терморегуляторы с резьбой по термоголовку M30x1,5 для временного полного перекрытия потока теплоносителя через клапан на период проведения сервисных работ на отопительном приборе (ремонт, замена).

### 3. Технические характеристики

#### 3.1. Избыточное давление

G, дюймы	Номинальное давление, PN, МПа	Максимальное рабочее давление, P <sub>p</sub> , МПа при температуре среды, °C		
		120	200	250
1/4"	4,0	4,0	3,2	2,7
3/8"	4,0	4,0	3,2	2,7
1/2"	4,0	4,0	3,2	2,7
3/4"	4,0	4,0	3,2	2,7
1 "	4,0	4,0	3,2	2,7
1 1/4"	2,5	2,5	2,0	1,7
1 1/2"	2,5	2,5	2,0	1,7
2"	2,5	2,5	2,0	1,7

Паспорт и РЭ разработаны в соответствии с требованиями ГОСТ Р 2.601-2019 и ГОСТ Р 2.610-2019

## ПАСПОРТ.РУКОВОДСТВО ПО ЭКСПЛУАТАЦИИ

### 3.2. Параметры резьбы по ГОСТ 6357-81

Обозначение резьбы в дюймах	Наружный диаметр резьбы, мм	Шаг резьбы, мм	Число витков резьбы на 1"
1/4"	13,158	1,337	19
3/8"	16,663	1,337	19
1/2"	20,956	1,814	14
3/4"	26,442	1,814	14
1"	33,250	2,309	11
1 1/4"	41,913	2,309	11
1 1/2"	47,805	2,309	11
2"	59,616	2,309	11

### 3.3. Прочие технические характеристики

№	Наименование характеристики	Ед. изм.	Значение
1	Рабочая среда	Вода, растворы гликолей до 50%, водяной пар	
2	Диапазон номинальных диаметров, DN	мм	8...50
3	Номинальное давление, DN	МПа	2,5...4,0
4	Диапазон температур рабочей среды:		
4.1.	- для всех деталей кроме VTr.580NE и VTr.198C	°C	-40...+250
4.2.	- для VTr.580NE и VTr.198C	°C	-20...+130
5	Максимальная температура окружающей среды	°C	95
6	Максимальная относительная влажность окружающей среды	%	80
7	Средний полный срок службы	лет	50

Паспорт и РЭ разработаны в соответствии с требованиями ГОСТ Р 2.601-2019 и ГОСТ Р 2.610-2019

## ПАСПОРТ.РУКОВОДСТВО ПО ЭКСПЛУАТАЦИИ

### 4. Материалы

4.1. Соединители выполнены из горячепрессованной латуни марки CW617N по стандарту EN 12165 (соответствует марке LC59-2 по ГОСТ 15527-2004). Соединители (кроме VTr.198C) имеют гальванопокрытие из никеля.

4.2. Удлинитель VTr.198C имеет гальванопокрытие из хрома по медной подложке.

4.3. Ниппель VTr.580NE имеет уплотнительное кольцо из EPDM Sh70, являющееся расходным материалом.

4.4. Соединители с накидной гайкой VTr.613 и VTr.614 комплектуются плоскими прокладками из безасбестового паронита. Прокладки являются расходным материалом.

### 5. Указания по монтажу

5.1. Монтаж соединителей следует производить в соответствии с требованиями СП 73.13330.2016 «Внутренние санитарно-технические системы».

5.2. Для монтажа хромированных удлинителей *VTr.198C* следует использовать шестигранный ключ.

5.3. При монтаже фитингов запрещается превышать предельные моменты затяжки, указанные в таблице:

Резьба, дюймы	1/2"	3/4"	1"	1 1/4"	1 1/2"	2"
Предельный момент затяжки при монтаже, Нм	30	40	60	80	120	150

5.4. При использовании запирающего колпачка VT.VTP.30 не допускается воздействие на него монтажного инструмента.

## ПАСПОРТ.РУКОВОДСТВО ПО ЭКСПЛУАТАЦИИ

### 6. Номенклатура и габаритные размеры

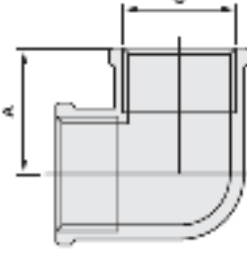
<i>VTr.090</i>		<i>Угольник В-В 90°</i>	
			
<i>G, дюймы</i>	<i>A, мм</i>	<i>Вес, г</i>	
1/2"	23	86	
3/4"	29	137	
1"	37	237	
1 1/4"	46	458	
1 1/2"	53	526	
2"	65	954	

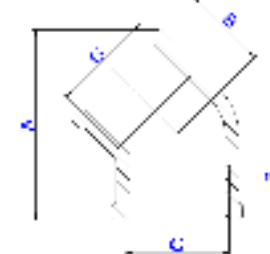
<i>VTr.091</i>		<i>Угольник В-В 45°</i>	
			
<i>G, дюймы</i>	<i>A, мм</i>	<i>B, мм</i>	<i>Вес, г</i>
1/2"	40	18	62
3/4"	49	22	95

## ПАСПОРТ.РУКОВОДСТВО ПО ЭКСПЛУАТАЦИИ

**VTr.092**

**Угольник В-Н 90°**

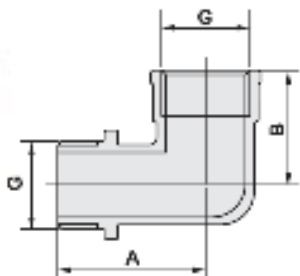

<i>G, дюймы</i>	<i>A, мм</i>	<i>B, мм</i>	<i>Вес, г</i>
1/4"	21	14	23
1/2"	35	27	77
3/4"	44	34	127
1"	54	41	219
1 1/4"	68	54	434
1 1/2"	72	62	554
2"	87	73	971

**VTr.093**

**Угольник Н-Н**

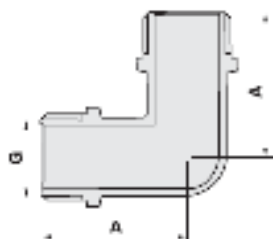

<i>G, дюймы</i>	<i>A, мм</i>	<i>Вес, г</i>
1/2"	35	69
3/4"	44	132
1"	54	218

Паспорт и РЭ разработаны в соответствии с требованиями ГОСТ Р 2.601-2019 и ГОСТ Р 2.610-2019

## ПАСПОРТ.РУКОВОДСТВО ПО ЭКСПЛУАТАЦИИ

**VTr. 094**

**Эксцентрик В-Н**

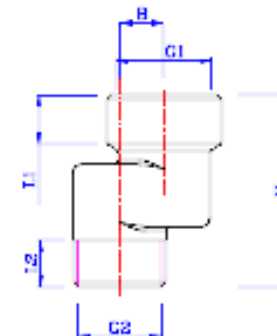

<i>Обозначение</i>	<i>G1, дюймы</i>	<i>G2, дюймы</i>	<i>B, мм</i>	<i>H, мм</i>	<i>L1, мм</i>	<i>L2, мм</i>	<i>Вес, г</i>
1/2"x1/2"x10	1/2"	1/2"	10	43	11	10,5	82
1/2"x1/2"x20	1/2"	1/2"	20	43	11	10,5	96
1/2"x1/2"x30	1/2"	1/2"	30	43	11	10,5	109
3/4"x3/4"x10	3/4"	3/4"	10	49	15	12,5	124
3/4"x3/4"x20	3/4"	3/4"	20	49	15	12,5	141
3/4"x3/4"x30	3/4"	3/4"	30	49	15	12,5	158
1"x1"x10	1"	1"	10	49	15	12,5	169
1"x1"x20	1"	1"	20	49	15	12,5	193
1"x1"x30	1"	1"	30	49	15	12,5	218

**VTr. 095**

**Эксцентрик Н-Н**

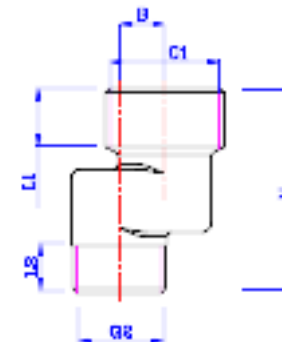

Паспорт и РЭ разработаны в соответствии с требованиями ГОСТ Р 2.601-2019 и ГОСТ Р 2.610-2019

## ПАСПОРТ.РУКОВОДСТВО ПО ЭКСПЛУАТАЦИИ

Обозначение	G1, дюймы	G2, дюймы	B мм	H мм	L1, мм	L2, мм	Вес, г
1/2"x3/4"x10	3/4"	1/2"	10	46	13	10,5	74
1/2"x3/4"x20	3/4"	1/2"	20	46	13	10,5	88
1/2"x3/4"x30	3/4"	1/2"	30	46	13	10,5	102
3/4"x1"x10	1"	3/4"	10	50	16	12,5	113
3/4"x1"x20	1"	3/4"	20	50	16	12,5	131
3/4"x1"x30	1"	3/4"	30	50	16	12,5	146

### VTr.130

### Тройник В-В-В

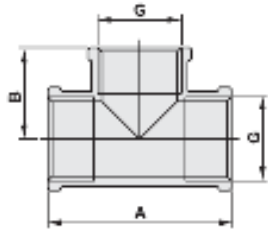

G, дюймы	A, мм	B, мм	Вес, г
1/2"	46	23	96
3/4"	53	27	143
1"	69	35	249
1 1/4"	80	40	445
1 1/2"	92	46	524
2"	103	52	843

### VTr.131

### Тройник Н-Н-Н

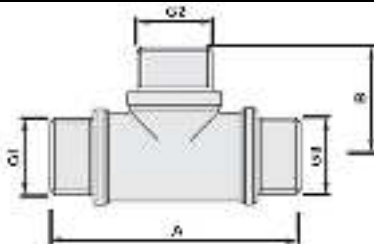

Паспорт и РЭ разработаны в соответствии с требованиями ГОСТ Р 2.601-2019 и ГОСТ Р 2.610-2019

## ПАСПОРТ.РУКОВОДСТВО ПО ЭКСПЛУАТАЦИИ

Обозначение	G1, дюймы	G2, дюймы	G3, дюймы	A, мм	B, мм	Вес, г
1/2"x1/2"x1/2"	1/2"	1/2"	1/2"	60	30	100
3/4"x1/2"x1/2"	3/4"	1/2"	1/2"	66	34	115
3/4"x1/2"x3/4"	3/4"	1/2"	3/4"	72	34	130
3/4"x3/4"x1/2"	3/4"	3/4"	1/2"	68	34	139
3/4"x3/4"x3/4"	3/4"	3/4"	3/4"	74	36	159

### VTr.132

### Тройник В-Н-В

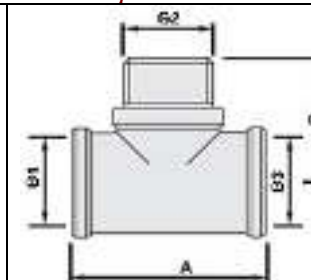

Обозначение	G1, дюймы	G2, дюймы	G3, дюймы	A, мм	B, мм	Вес, г
1/2"x1/2"x1/2"	1/2"	1/2"	1/2"	46	30	98
3/4"x3/4"x1/2"	3/4"	3/4"	1/2"	52	36	150
3/4"x1/2"x1/2"	3/4"	1/2"	1/2"	48	34	142
3/4"x1/2"x3/4"	3/4"	1/2"	3/4"	58	34	136
3/4"x3/4"x3/4"	3/4"	3/4"	3/4"	58	36	145

### VTr.133

### Тройник В-Н-Н

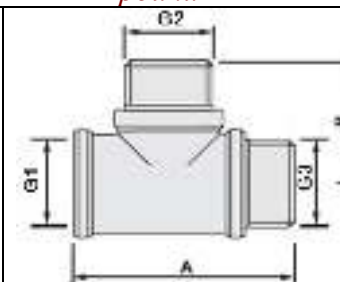

Паспорт и РЭ разработаны в соответствии с требованиями ГОСТ Р 2.601-2019 и ГОСТ Р 2.610-2019

## ПАСПОРТ.РУКОВОДСТВО ПО ЭКСПЛУАТАЦИИ

Обозначение	G1, дюймы	G2, дюймы	G3, дюймы	A, мм	B, мм	Вес, г
1/2"x1/2"x1/2"	1/2"	1/2"	1/2"	53	30	98
3/4"x1/2"x1/2"	3/4"	1/2"	1/2"	56	34	138
3/4"x3/4"x1/2"	3/4"	3/4"	1/2"	58	36	157
3/4"x1/2"x3/4"	3/4"	1/2"	3/4"	62	34	145
3/4"x3/4"x3/4"	3/4"	3/4"	3/4"	64	38	164

### VTr.134

### Тройник В-В-Н

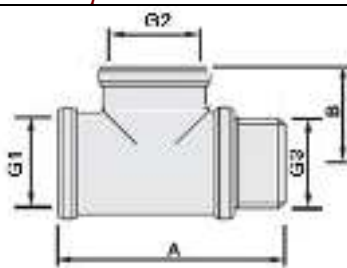

Обозначение	G1, дюймы	G2, дюймы	G3, дюймы	A, мм	B, мм	Вес, г
1/2"x1/2"x1/2"	1/2"	1/2"	1/2"	53	30	105
3/4"x1/2"x3/4"	3/4"	1/2"	3/4"	58	34	144
3/4"x1/2"x1/2"	3/4"	1/2"	1/2"	55	34	140
1/2"x3/4"x3/4"	1/2"	3/4"	3/4"	56	36	140
3/4"x3/4"x1/2"	3/4"	3/4"	1/2"	56	38	152
3/4"x3/4"x3/4"	3/4"	3/4"	3/4"	64	38	168

### VTr.136

### Тройник косой 25° для погружной гильзы В-В-В

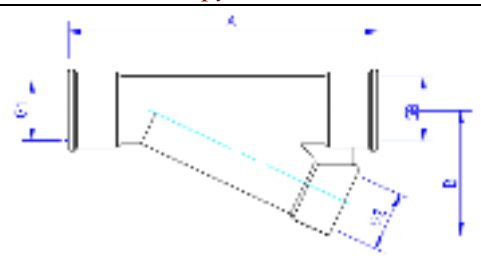

Паспорт и РЭ разработаны в соответствии с требованиями ГОСТ Р 2.601-2019 и ГОСТ Р 2.610-2019

## ПАСПОРТ.РУКОВОДСТВО ПО ЭКСПЛУАТАЦИИ

Обозначение	G1, дюймы	G2, дюймы	G3, дюймы	A, мм	B, мм	Вес, г
1/2"x1/2"x1/2"	1/2"	1/2"	1/2"	109	44	279
3/4"x1/2"x3/4"	3/4"	1/2"	3/4"	109	47	314
1"x1/2"x1"	1"	1/2"	1"	109	50	391

### VTr.197

### Удлинитель В-Н

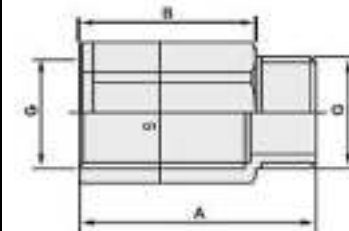

Обозначение	G, дюймы	A, мм	B, мм	S, мм	Вес, г
1/2"x10	1/2"	20	10	24	27
1/2"x15	1/2"	25	15	24	33
1/2"x20	1/2"	30	20	24	42
1/2"x25	1/2"	35	25	24	47
1/2"x30	1/2"	40	30	24	53
1/2"x40	1/2"	50	40	24	67
1/2"x50	1/2"	60	50	24	79

### VTr.198.C

### Удлинитель хромированный В-Н

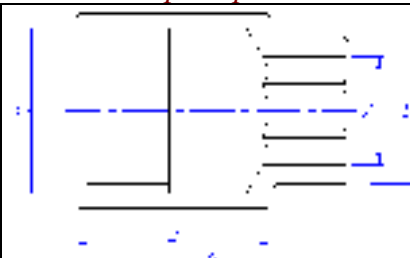

Паспорт и РЭ разработаны в соответствии с требованиями ГОСТ Р 2.601-2019 и ГОСТ Р 2.610-2019

## ПАСПОРТ.РУКОВОДСТВО ПО ЭКСПЛУАТАЦИИ

Обозначение	G, дюймы	A, мм	B, мм	S, мм	Вес, г
1/2"x10	1/2"	20	10	12	32
1/2"x15	1/2"	25	15	12	39
1/2"x20	1/2"	30	20	12	46
1/2"x25	1/2"	35	25	12	53
1/2"x30	1/2"	40	30	12	59
1/2"x40	1/2"	50	40	12	71
1/2"x50	1/2"	60	50	12	85
1/2"x60	1/2"	70	60	12	98
1/2"x70	1/2"	80	70	12	113
1/2"x80	1/2"	90	80	12	124
1/2"x100	1/2"	110	100	12	141
3/4"x15	3/4"	27	15	17	65
3/4"x20	3/4"	32	20	17	78
3/4"x25	3/4"	37	25	17	87
3/4"x30	3/4"	42	30	17	96
3/4"x40	3/4"	52	40	17	118
3/4"x50	3/4"	62	50	17	142
3/4"x60	3/4"	72	60	17	157
3/4"x70	3/4"	82	70	17	180
3/4"x80	3/4"	92	80	17	214
3/4"x100	3/4"	112	100	17	268
1"x15	1"	28	15	22	104
1"x20	1"	33	20	22	123
1"x25	1"	38	25	22	139
1"x30	1"	43	30	22	155
1"x40	1"	53	40	22	188
1"x50	1"	63	50	22	222
1"x60	1"	73	60	22	251
1"x70	1"	83	70	22	287
1"x80	1"	93	80	22	335
1"x100	1"	113	100	22	376

Паспорт и РЭ разработаны в соответствии с требованиями ГОСТ Р 2.601-2019 и ГОСТ Р 2.610-2019

## ПАСПОРТ.РУКОВОДСТВО ПО ЭКСПЛУАТАЦИИ

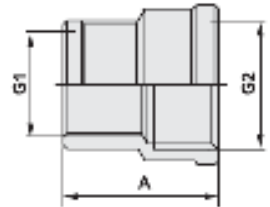
<i>VTr.240</i>		<i>Муфта переходная В-В</i>		
				
Обозначение	G1, дюймы	G2, дюймы	A, мм	Вес, г
1/2"x3/8"	1/2"	3/8"	28	41
3/4"x1/4"	3/4"	1/4"	30	64
3/4"x1/2"	3/4"	1/2"	32	77
3/4"x3/8"	3/4"	3/8"	30	64
1"x1/2"	1"	1/2"	40	99
1"x3/4"	1"	3/4"	39	131
1 1/4"x1/2"	1 1/4"	1/2"	41	149
1 1/4"x3/4"	1 1/4"	3/4"	41	163
1 1/4"x1"	1 1/4"	1"	42	187
1 1/2"x1 1/4"	1 1/2"	1 1/4"	43	227
2"x1"	2"	1"	48	277
2"x1 1/4"	2"	1 1/4"	48	299
2"x1 1/2"	2"	1 1/2"	45	304

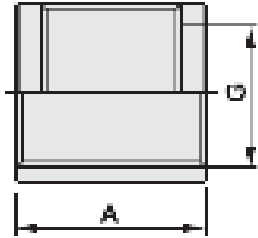
<i>VTr.270</i>		<i>Муфта В-В</i>		
				

Паспорт и РЭ разработаны в соответствии с требованиями ГОСТ Р 2.601-2019 и ГОСТ Р 2.610-2019

## ПАСПОРТ.РУКОВОДСТВО ПО ЭКСПЛУАТАЦИИ

<i>G, дюймы</i>	<i>A, мм</i>	<i>Вес, г</i>
1/2"	30	42
3/4"	33	70
1"	35	106
1 1/4"	47	201
1 1/2"	52	287
2"	60	423

### VTr. 580

### Ниппель переходной Н-Н

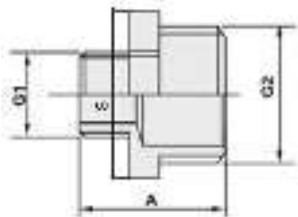

<i>Обозначение</i>	<i>G1, дюймы</i>	<i>G2, дюймы</i>	<i>A, мм</i>	<i>S, мм</i>	<i>Вес, г</i>
3/8"x1/4"	3/8"	1/4"	21	17	18
1/2"x1/4"	1/2"	1/4"	22	22	24
1/2"x3/8"	1/2"	3/8"	22	21	27
3/4"x1/2"	3/4"	1/2"	26	27	43
1"x1/2"	1"	1/2"	34	34	88
1"x3/4"	1"	3/4"	34	34	88
1 1/4"x1/2"	1 1/4"	1/2"	35	43	140
1 1/4"x3/4"	1 1/4"	3/4"	35	43	140
1 1/4"x1"	1 1/4"	1"	37	43	150
1 1/2"x1/2"	1 1/2"	1/2"	38	49	156
1 1/2"x3/4"	1 1/2"	3/4"	38	49	153
1 1/2"x1"	1 1/2"	1"	40	49	158
1 1/2"x1 1/4"	1 1/2"	1 1/4"	41	49	177
2"x1/2"	2"	1/2"	39	61	260
2"x3/4"	2"	3/4"	41	61	264

Паспорт и РЭ разработаны в соответствии с требованиями ГОСТ Р 2.601-2019 и ГОСТ Р 2.610-2019

## ПАСПОРТ.РУКОВОДСТВО ПО ЭКСПЛУАТАЦИИ

2"x1"	2"	1"	41	61	260
2"x1 1/4"	2"	1 1/4"	41	61	277
2"x1 1/2"	2"	1 1/2"	43	61	266

### VTr. 580.NE

### Ниппель с переходом на «еврокonus» Н-Н

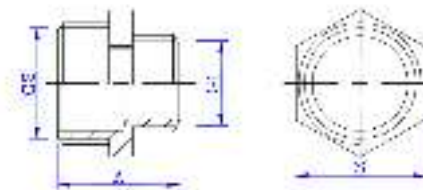

<i>Обозначение</i>	<i>G1, дюймы</i>	<i>G2, дюймы</i>	<i>A, мм</i>	<i>S, мм</i>	<i>Вес, г</i>
1/2"x3/4"ЕК	1/2"	3/4"ЕК	26	27	52
3/4"x3/4"ЕК	3/4"	3/4"ЕК	27,5	30	63

*Расходные материалы и изделия:* уплотнительное кольцо

### VTr. 580.NEI

### Ниппель для коллекторного блока под расходомер с переходом на «еврокonus»

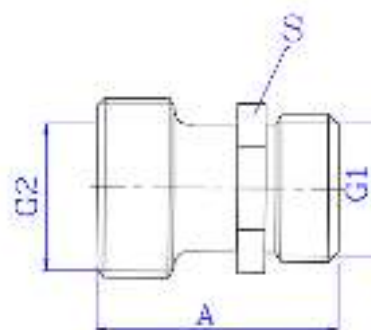

<i>Обозначение</i>	<i>G1, дюймы</i>	<i>G2, дюймы</i>	<i>A, мм</i>	<i>S, мм</i>	<i>Вес, г</i>
1/2"x3/4"ЕК	1/2"	3/4"ЕК	33	27	68

*Расходные материалы и изделия:* уплотнительное кольцо

Паспорт и РЭ разработаны в соответствии с требованиями ГОСТ Р 2.601-2019 и ГОСТ Р 2.610-2019



## ПАСПОРТ.РУКОВОДСТВО ПО ЭКСПЛУАТАЦИИ

*VTr. 581*

*Футорка В-Н*

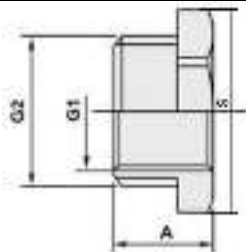

<i>Обозначение</i>	<i>G1, дюймы</i>	<i>G2, дюймы</i>	<i>A, мм</i>	<i>S, мм</i>	<i>Вес, г</i>
3/8"x1/4"	3/8"	1/4"	12	17	10
1/2"x1/4"	1/2"	1/4"	14	22	25
1/2"x3/8"	1/2"	3/8"	14	22	16
3/4"x1/2"	3/4"	1/2"	15	27	26
1"x1/2"	1"	1/2"	19	34	85
1"x3/4"	1"	3/4"	20	34	55
1 1/4"x1/2"	1 1/4"	1/2"	20	45	183
1 1/4"x3/4"	1 1/4"	3/4"	20	45	151
1 1/4"x1"	1 1/4"	1"	20	45	100
1 1/2"x1/2"	1 1/2"	1/2"	24	50	294
1 1/2"x3/4"	1 1/2"	3/4"	24	50	253
1 1/2"x1"	1 1/2"	1"	24	50	204
1 1/2"x1 1/4"	1 1/2"	1 1/4"	24	50	197
2"x1/2"	2"	1/2"	24	60	307
2"x3/4"	2"	3/4"	24	60	293
2"x1"	2"	1"	24	60	339
2"x1 1/4"	2"	1 1/4"	24	60	295
2"x1 1/2"	2"	1 1/2"	24	60	207

Паспорт и РЭ разработаны в соответствии с требованиями ГОСТ Р 2.601-2019 и ГОСТ Р 2.610-2019

## ПАСПОРТ.РУКОВОДСТВО ПО ЭКСПЛУАТАЦИИ

*VTr. 582*

*Ниппель Н-Н*

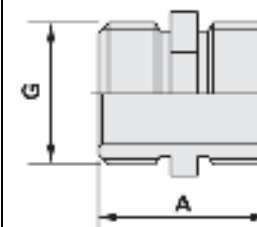

<i>G, дюймы</i>	<i>A, мм</i>	<i>S, мм</i>	<i>Вес, г</i>
1/2"	23	21	30
3/4"	27	27	47
1"	30	34	93
1 1/4"	38	43	142
1 1/2"	40	49	175
2"	44	61	273

*VTr. 583*

*Пробка Н*



<i>G, дюймы</i>	<i>A, мм</i>	<i>S, мм</i>	<i>Вес, г</i>
1/2"	14	24,5	27
3/4"	15	30	43
1"	17	36,5	75
1 1/4"	22	46	136
1 1/2"	24	53	165
2"	26	66	279

Паспорт и РЭ разработаны в соответствии с требованиями ГОСТ Р 2.601-2019 и ГОСТ Р 2.610-2019

## ПАСПОРТ.РУКОВОДСТВО ПО ЭКСПЛУАТАЦИИ

**VTr. 590**

**Заглушка В**

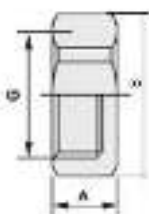

<i>G, дюймы</i>	<i>A, мм</i>	<i>S, мм</i>	<i>Вес, г</i>
1/2"	11	24,5	25
3/4"	14	30	42
1"	15	36,5	60
1 1/4"	19	46	113
1 1/2"	22	53	174
2"	24	66	293

**VTr. 592**

**Переходник В-Н**

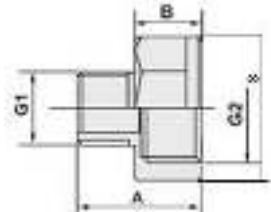

<i>Обозначение</i>	<i>G1, дюймы</i>	<i>G2, дюймы</i>	<i>A, мм</i>	<i>B, мм</i>	<i>S, мм</i>	<i>Вес, г</i>
3/8"x1/4"	3/8"	1/4"	19	10	20	21
1/2"x1/4"	1/2"	1/4"	19	10	24	25
1/2"x3/8"	1/2"	3/8"	19	10	24	28
3/4"x3/8"	3/4"	3/8"	26	15	31	42
3/4"x1/2"	3/4"	1/2"	26	15	31	62
1"x1/2"	1"	1/2"	26	15	36,5	71
1"x3/4"	1"	3/4"	27	15	36,5	75
1 1/4"x1/2"	1 1/4"	1/2"	30	19	46	135
1 1/4"x3/4"	1 1/4"	3/4"	31	19	46	132

Паспорт и РЭ разработаны в соответствии с требованиями ГОСТ Р 2.601-2019 и ГОСТ Р 2.610-2019

## ПАСПОРТ.РУКОВОДСТВО ПО ЭКСПЛУАТАЦИИ

1 1/4"x1"	1 1/4"	1"	32	19	46	142
1 1/2"x1"	1 1/2"	1"	37,5	23,5	53	192
1 1/2"x1 1/4"	1 1/2"	1 1/4"	40	24	53	211
2"x1"	2"	1"	39	26	68	274
2"x1 1/4"	2"	1 1/4"	42	26	68	270
2"x1 1/2"	2"	1 1/2"	44	26	68	283

**VTr. 592.NE**

**Соединитель с переходом на «евроконус» В-Н**

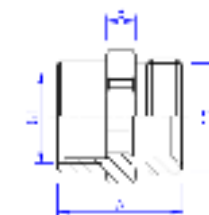

<i>Обозначение</i>	<i>G1, дюймы</i>	<i>G2, дюймы</i>	<i>A, мм</i>	<i>B, мм</i>	<i>S, мм</i>	<i>Вес, г</i>
1/2"x3/4"ЕК	3/4"ЕК	1/2"	28	6,5	27	56
3/4"x3/4"ЕК	3/4"ЕК	3/4"	32	6,5	27	68

**VTr. 603**

**Заглушка с ушком для пломбировки В**

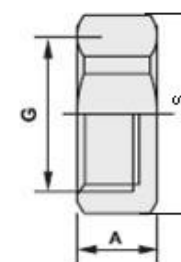

<i>G, дюймы</i>	<i>A, мм</i>	<i>S, мм</i>	<i>Вес, г</i>
1/2"	11	24,5	23
3/4"	14	30	41
1"	15	36,5	56

Паспорт и РЭ разработаны в соответствии с требованиями ГОСТ Р 2.601-2019 и ГОСТ Р 2.610-2019

## ПАСПОРТ.РУКОВОДСТВО ПО ЭКСПЛУАТАЦИИ

**VTr. 613**

*Соединитель с накидной гайкой В-Н*

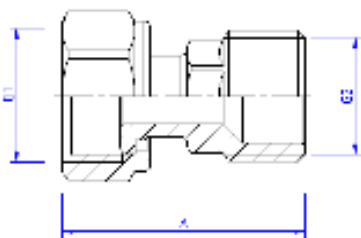

Обозначение	G1, дюймы	G2, дюймы	A, мм	Вес, г
1/2"x1/2"	1/2"	1/2"	39	53
3/4"x1/2"	3/4"	1/2"	40	66
3/4"x3/4"	3/4"	3/4"	46	77
1"x3/4"	1"	3/4"	50	135
1"x1"	1"	1"	50	155
1 1/4"x1"	1 1/4"	1"	59	172

*Расходные материалы и изделия:* прокладка

**VTr. 614**

*Соединитель с накидной гайкой В-В*

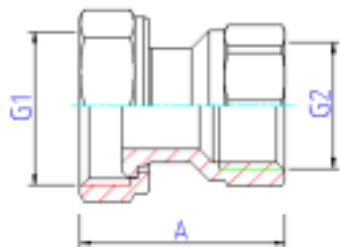

Обозначение	G1, дюймы	G2, дюймы	A, мм	Вес, г
3/4"x1/2"	3/4"	1/2"	34	60
1"x3/4"	1"	3/4"	46	96

*Расходные материалы и изделия:* прокладка

Паспорт и РЭ разработаны в соответствии с требованиями ГОСТ Р 2.601-2019 и ГОСТ Р 2.610-2019

## ПАСПОРТ.РУКОВОДСТВО ПО ЭКСПЛУАТАЦИИ

**VTr. 651**

*Ниппель под сгонный ключ Н*

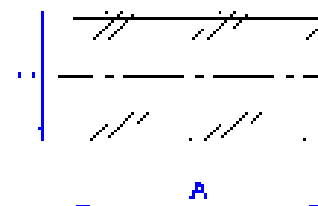

G, дюймы	A, мм	Вес, г
1/2"	43	47
3/4"	43	77

**VTr. 652**

*Бочонок Н-Н*

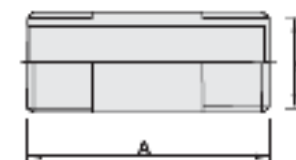

Обозначение	G, дюймы	A, мм	Вес, г
1/2"x60	1/2"	60	70
1/2"x80	1/2"	80	97
1/2"x100	1/2"	100	121
1/2"x150	1/2"	150	189
1/2"x200	1/2"	200	255
1/2"x250	1/2"	250	321

**VTr. 653**

*Сгон Н-Н*

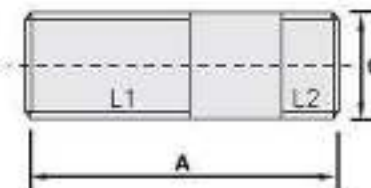

Паспорт и РЭ разработаны в соответствии с требованиями ГОСТ Р 2.601-2019 и ГОСТ Р 2.610-2019

## ПАСПОРТ.РУКОВОДСТВО ПО ЭКСПЛУАТАЦИИ

Обозначение	G, дюймы	A, мм	L1, мм	L2, мм	Вес, г
1/2"x80	1/2"	80	40	10	93
1/2"x100	1/2"	100	40	10	114
1/2"x150	1/2"	150	40	10	167
1/2"x200	1/2"	200	40	10	243
1/2"x250	1/2"	250	40	10	319

### VTr. 655

### Контргайка с ребордой В

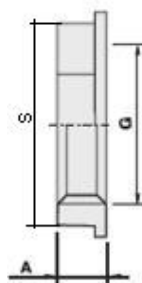

G, дюймы	A, мм	S, мм	Вес, г
1/2"	7	23	13
3/4"	7	30	18
1"	7	36	21
1 1/4"	7	45	33
1 1/2"	10	50,5	49
2"	10	65	112

### VTr. 656

### Контргайка по ГОСТ В

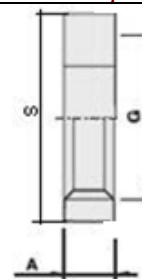

## ПАСПОРТ.РУКОВОДСТВО ПО ЭКСПЛУАТАЦИИ

G, дюймы	A, мм	S, мм	Вес, г
1/2"	6,5	32	30
3/4"	6,8	36	32
1"	7	46	74
1 1/4"	7	55	95

### VTr. 660

### Футорка под шестигранник Н-В

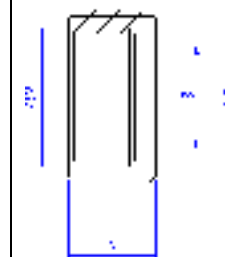

Обозначение	G1, дюймы	G2, дюймы	A, мм	S, мм	Вес, г
1/2"x3/8"	1/2"	3/8"	17	12	16
3/4"x1/2"	3/4"	1/2"	17	16	28
1"x3/4"	1"	3/4"	17	20	42

### VTr. 661

### Крестовина двухплоскостная Н-Н-Н-Н



Вес-105 г

## ПАСПОРТ.РУКОВОДСТВО ПО ЭКСПЛУАТАЦИИ

**VTr. 750**

*Тройник переходной В-В-В*

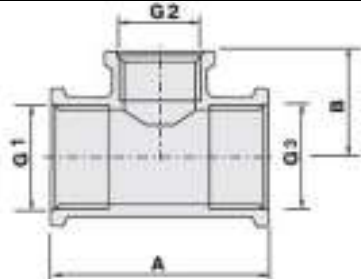

Обозначение	G1, дюймы	G2, дюймы	G3, дюймы	A, мм	B, мм	Вес, г
3/4"x1/2"x3/4"	3/4"	1/2"	3/4"	56	27	142
1"x1/2"x1"	1"	1/2"	1"	56	30	196
1"x3/4"x1"	1"	3/4"	1"	62	30	214
1 1/4"x1/2"x1 1/4"	1 1/4"	1/2"	1 1/4"	64	36	329
1 1/4"x3/4"x1 1/4"	1 1/4"	3/4"	1 1/4"	70	36	364
1 1/4"x1"x1 1/4"	1 1/4"	1"	1 1/4"	76	38	423

**VTr. 750.RN**

*Тройник переходной В-В-В*

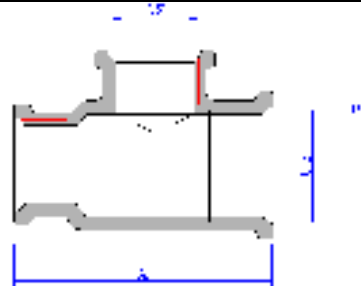

Обозначение	G1, дюймы	G2, дюймы	G3, дюймы	A, мм	B, мм	Вес, г
1/2"x3/4"x1/2"	1/2"	3/4"	1/2"	50	30	112
3/4"x1/2"x1/2"	3/4"	1/2"	1/2"	50	30	132
3/4"x3/4"x1/2"	3/4"	3/4"	1/2"	50	30	151

Паспорт и РЭ разработаны в соответствии с требованиями ГОСТ Р 2.601-2019 и ГОСТ Р 2.610-2019

## ПАСПОРТ.РУКОВОДСТВО ПО ЭКСПЛУАТАЦИИ

**VTr. 751**

*Водорозетка (угольник с креплением) В-В*

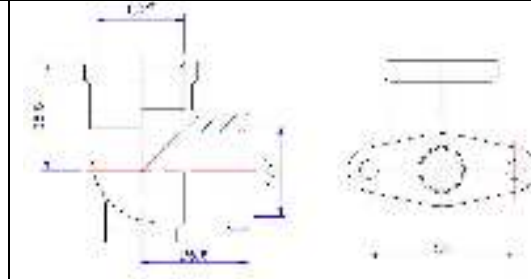

Вес-105 г

**VTr. 760**

*Крестовина В-В-В-В*

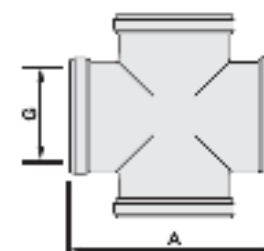

G, дюймы	A, мм	Вес, г
1/2"	46	106
3/4"	53	163
1"	69	318

**VT.VTP.30**

*Колпачок запирающий для клапанов терморегуляторов*

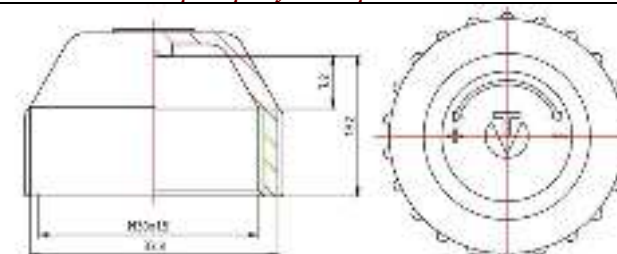

Паспорт и РЭ разработаны в соответствии с требованиями ГОСТ Р 2.601-2019 и ГОСТ Р 2.610-2019

## ПАСПОРТ.РУКОВОДСТВО ПО ЭКСПЛУАТАЦИИ

### **7. Указания по эксплуатации и техническому обслуживанию**

7.1. Изделия должны эксплуатироваться при условиях, изложенных в настоящем паспорте.

7.2. Не допускается замораживание рабочей среды внутри изделий.

7.3. Рабочая среда не должна способствовать образованию накипи и шлама на внутренних поверхностях изделия, а также вымыванию цинка из латуни. Карбонатный индекс горячей воды, проходящей через корпус изделия, не должен превышать  $1,5 \text{ (мг-экв./дм}^3\text{)}^2$ . Индекс Ланжелье для воды должен быть больше 0.

### **8. Условия хранения и транспортировки**

8.1. Изделия должны храниться в упаковке предприятия – изготовителя по условиям хранения 3 по таблице 13 ГОСТ 15150-69.

8.2. Транспортировка изделий должна осуществляться в соответствии с условиями 5 по таблице 13 ГОСТ 15150-69.

### **9. Утилизация**

9.1. Утилизация изделия (переплавка, захоронение, перепродажа) производится в порядке, установленном Законами РФ от 04 мая 1999 г. № 96-ФЗ "Об охране атмосферного воздуха" (с изменениями и дополнениями), от 24 июня 1998 г. № 89-ФЗ ((с изменениями и дополнениями), "Об отходах производства и потребления", от 10 января 2002 № 7-ФЗ « Об охране окружающей среды» (с изменениями и дополнениями), а также другими российскими и региональными нормами, актами, правилами, распоряжениями и пр., принятыми во исполнение указанных законов.

9.2. Содержание благородных металлов: *нет*

## ПАСПОРТ.РУКОВОДСТВО ПО ЭКСПЛУАТАЦИИ

### **10. Гарантийные обязательства**

10.1. Изготовитель гарантирует соответствие изделия требованиям безопасности, при условии соблюдения потребителем правил применения, транспортировки, хранения, монтажа и эксплуатации.

10.2. Гарантия распространяется на все дефекты, возникшие по вине завода-изготовителя.

10.3. Гарантия не распространяется на дефекты, возникшие в случаях:

- нарушения паспортных режимов хранения, монтажа, испытания, эксплуатации и обслуживания изделия;
- ненадлежащей транспортировки и погрузо-разгрузочных работ;
- наличия следов воздействия веществ, агрессивных к материалам изделия;
- наличия повреждений, вызванных пожаром, стихией, форс-мажорными обстоятельствами;
- повреждений, вызванных неправильными действиями потребителя;
- наличия следов постороннего вмешательства в конструкцию изделия.

10.4. Гарантийные обязательства не распространяются на расходные материалы и изделия, как в части стоимости этих материалов и изделий, так и в части работ по их замене при сервисном обслуживании.

10.5. Производитель оставляет за собой право внесения изменений в конструкцию, улучшающие качество изделия при сохранении основных эксплуатационных характеристик. При этом фактический вес изделия не должен отличаться от веса, заявленного в настоящем паспорте, более, чем на 10%.

## ПАСПОРТ.РУКОВОДСТВО ПО ЭКСПЛУАТАЦИИ

### 11. Условия гарантийного обслуживания

11.1. Претензии к качеству изделия могут быть предъявлены в течение гарантийного срока.

11.2. Неисправные изделия в течение гарантийного срока обмениваются на новые бесплатно. Потребитель также имеет право на возврат уплаченных за некачественное изделие денежных средств или на соразмерное уменьшение его цены. В случае замены, замененное изделие переходит в собственность сервисного центра.

11.3. Решение о возмещении затрат Потребителю, связанных с демонтажом, монтажом и транспортировкой неисправного изделия в период гарантийного срока принимается по результатам экспертного заключения, в том случае, если изделие признано ненадлежащего качества.

11.4. В случае, если результаты экспертизы покажут, что недостатки изделия возникли вследствие обстоятельств, за которые не отвечает изготовитель, затраты на экспертизу изделия оплачиваются Потребителем.

11.5. Изделия принимаются в гарантийный ремонт (а также при возврате) полностью укомплектованными.

Valtec s.r.l.  
Amministratore  
Delegato

## ПАСПОРТ.РУКОВОДСТВО ПО ЭКСПЛУАТАЦИИ

ГАРАНТИЙНЫЙ ТАЛОН № \_\_\_\_\_

Наименование товара

### СОЕДИНИТЕЛЬНЫЕ ДЕТАЛИ ТРУБОПРОВОДОВ РЕЗЬБОВЫЕ, ЛАТУННЫЕ

№	Модель	Размер	Кол-во

Название и адрес торговой организации \_\_\_\_\_

Дата продажи \_\_\_\_\_ Подпись продавца \_\_\_\_\_

Штамп или печать  
торговой организации

**С условиями гарантии СОГЛАСЕН:**

ПОКУПАТЕЛЬ \_\_\_\_\_ (подпись)

**Гарантийный срок - Десять лет (сто двадцать месяцев) с даты  
продажи конечному потребителю**

По вопросам гарантийного ремонта, рекламаций и претензий к качеству изделий обращаться в сервисный центр по адресу: г. Санкт-Петербург, ул. Профессора Качалова, дом 11, корпус 3, литер «А», тел/факс (812)3247750

При предъявлении претензии к качеству товара, покупатель предоставляет следующие документы:

1. Заявление в произвольной форме, в котором указываются:
  - название организации или Ф.И.О. покупателя, фактический адрес и контактные телефоны;
  - название и адрес организации, производившей монтаж;
  - основные параметры системы, в которой использовалось изделие;
  - краткое описание дефекта.
2. Документ, подтверждающий законность приобретения изделия.
3. Акт гидравлического испытания системы, в которой монтировалось изделие.
4. Настоящий заполненный гарантийный талон.

**Отметка о возврате или обмене товара:**

Дата: «\_\_» \_\_\_\_\_ 20\_\_ г. Подпись \_\_\_\_\_